

Серийный номер			
Дата продажи			
	Число	Месяц	Год

Гарантия 12 месяцев

Арт. 17035

Измеритель камней электронный A-Source. Руководство по эксплуатации



Перед началом эксплуатации оборудования внимательно ознакомьтесь с настоящим руководством по эксплуатации и следуйте его указаниям и рекомендациям.

Предприятие-изготовитель оставляет за собой право производить незначительные изменения в конструкции и внешнем виде оборудования без их отражения в руководстве по эксплуатации.

ОПИСАНИЕ И ОСОБЕННОСТИ ФУНКЦИОНИРОВАНИЯ

Электронный измеритель A-Source (ASEGG) – цифровой измеритель, обеспечивающий точность 0,01 мм. Цифровой дисплей не даёт глазам устать при работе, даже если Вы занимаетесь измерениями в течение долгого времени.

Данный измеритель предназначен для точного измерения линейных размеров ювелирных камней в т.ч. и в закрежке, диаметров отверстий и т.п.

Работа прибора основана на измерении сигнала с датчика линейных размеров. Сигнал преобразуется в дискретную форму, распознаётся и отображается на дисплее. Прибор полностью автономен, очень легок в управлении, надёжен и точен, благодаря современному бесконтактному датчику.

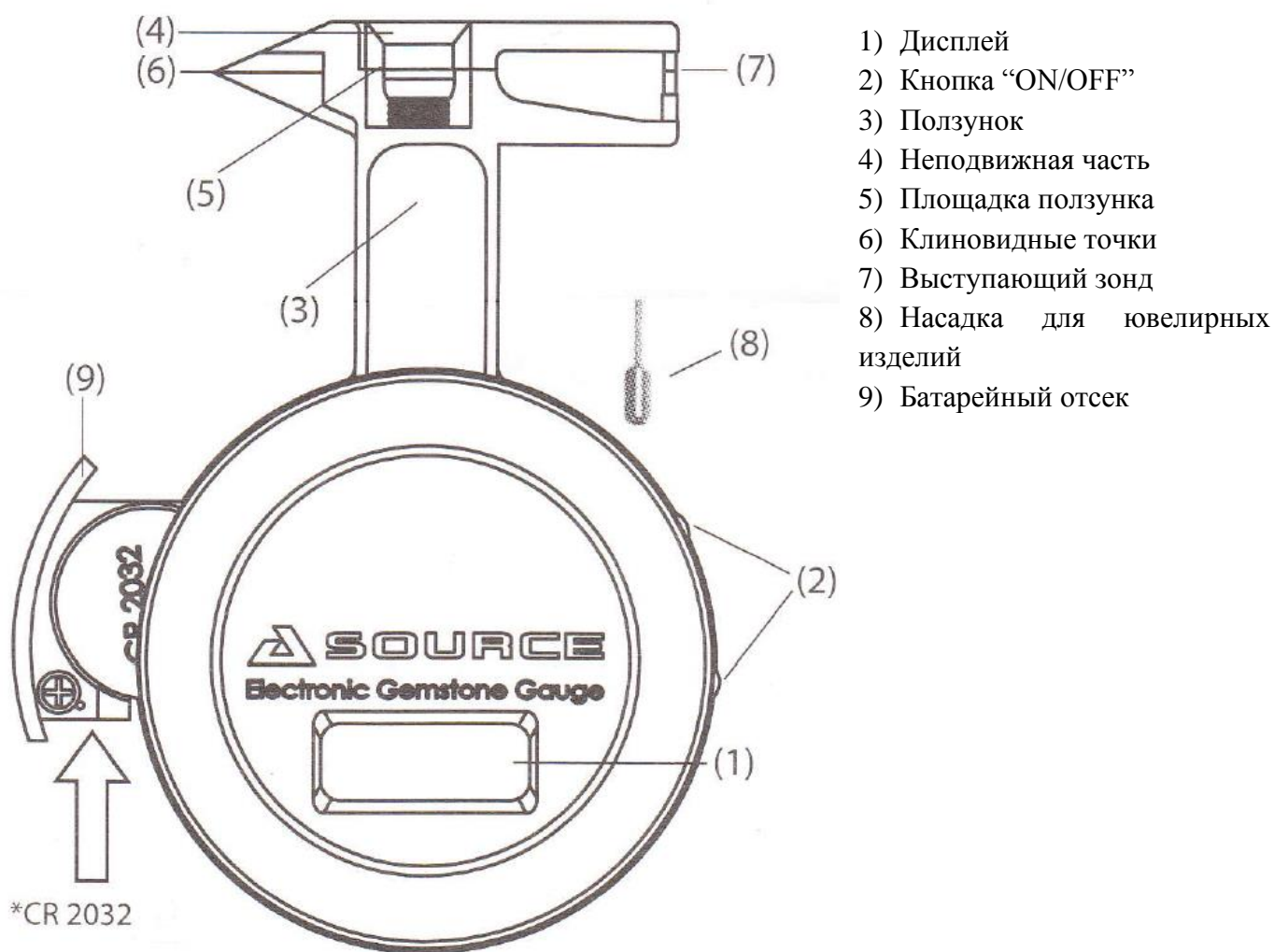

КОМПЛЕКТАЦИЯ

- Прибор ASEGG – 1 шт;
- Батарейка типа «CR-2032», 3 В – 1 шт;
- Насадка для изделий с высокой закрепкой – 1 шт;
- Футляр – 1 шт;
- Краткое руководство – 1 шт;

ТЕХНИЧЕСКИЕ ХАРАКТЕРИСТИКИ

- диапазон измерений: 0,00-25,00 мм (0-57,34 карата)*;
- питание: кнопочная батарейка 3 В (CR2032)
- вес – 112 г.

*Для круглых камней полной бриллиантовой огранки.

ТЕХНИКА БЕЗОПАСНОСТИ

- Храните контрольно-измерительный прибор в сухом месте. Атмосферные осадки и все типы жидкости или влага могут содержать минералы, которые способствуют коррозии электронных схем. Если на прибор попала вода, то выньте из него аккумулятор. После того, как прибор тщательно просушили, заново вставьте аккумулятор.
- Запрещается использовать, хранить или устанавливать контрольно-измерительный прибор в пыльных и грязных местах. Подвижные детали и электронные компоненты могут быть повреждены.
- Запрещается использовать, хранить или устанавливать контрольно-измерительный прибор в жарких помещениях. Высокая температура может повредить или сократить срок службы контрольно-измерительного прибора, испортить аккумулятор и деформировать или расплавить некоторые пластмассовые детали.
- Запрещается использовать, хранить или устанавливать контрольно-измерительный прибор в холодных помещениях. При нагревании контрольно-измерительного прибора до нормальной температуры внутри прибора может конденсироваться влага. Это может повредить электронные платы.
- Запрещается ронять, ударять о поверхность или трясти контрольно-измерительный прибор. Грубое обращение с прибором может привести к поломке внутренних микросхем и точной механики.
- Запрещается использовать агрессивные химические вещества, растворители или сильнодействующие моющие средства для очистки контрольно-измерительного прибора.
- Запрещается красить контрольно-измерительный прибор. Краска может блокировать подвижные детали и препятствовать правильному функционированию прибора.

ПРИМЕНЕНИЕ ПО НАЗНАЧЕНИЮ

Расположите камень между неподвижной частью и ползунком для следующих замеров:

Для большой камней/жемчужин:

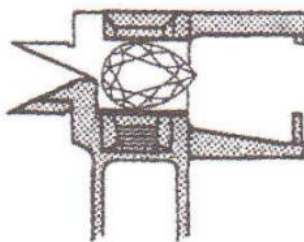

Для небольших камней:

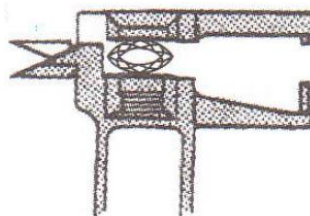

Для замера высоты камня:

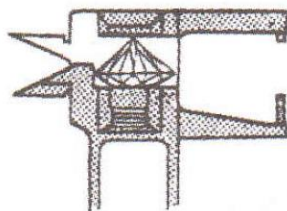

Для замера камней, вставленных в оправу, используйте клиновидные точки:

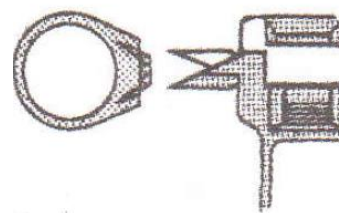

Также их можно использовать для замера углубления под камень:

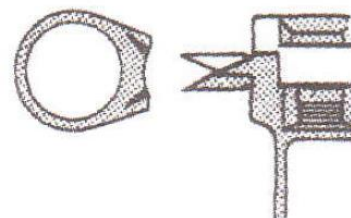

Для замера высоты камня в оправе используйте выступающий зонд:

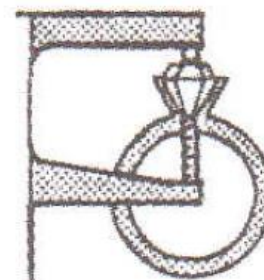

Для замера ширины и длины крупных закрепленных камней, особенно фасонной огранки, используйте специальную насадку:



Информация по эксплуатации аккумулятора

Не оставляйте использованные батарейки в батарейном отсеке, поскольку они могут корродировать, потечь или нанести ущерб контрольно-измерительному прибору. Батарейку необходимо вынуть, если предполагается, что прибор будет храниться на протяжении длительного периода времени.

Данный прибор отличается сложной конструкцией и высоким уровнем исполнения, поэтому при работе с ним следует соблюдать осторожность.

ОСОБЕННОСТИ ХРАНЕНИЯ

Хранить при температуре от +1°C до +30°C, в сухом месте, избегая попадания влаги и прямых солнечных лучей.

После пребывания оборудования при отрицательных температурах перед включением в сеть его необходимо выдержать в упаковке при комнатной температуре не менее 8 часов.

ПРАВИЛА УТИЛИЗАЦИИ

Утилизация оборудования и его составных частей осуществляется в соответствии с законодательством страны использования.

ГАРАНТИЙНЫЕ ОБЯЗАТЕЛЬСТВА

Изготовитель гарантирует соответствие прибора техническим требованиям, при условии соблюдения условий транспортирования, хранения и эксплуатации, изложенных в инструкции.

В течение гарантийного срока изготовитель обязуется безвозмездно устранять неисправности, возникшие не по вине потребителя. После окончания гарантийного срока изготовитель может осуществлять техническое обслуживание и ремонт прибора.

Продавец не несет какой бы то ни было ответственности ни за прямой, ни за косвенный ущерб, так или иначе связанный с использованием данного прибора не по назначению.

Гарантийные обязательства не распространяются на:

- быстроизнашивающиеся детали (щетки, шлифовально-полировальные круги, ремни, разъемные соединения, фильтры, цепи, пружины, элементы крепления, тигли графитовые и керамические, а также изделия из этих материалов и стекла и др.);
- детали, срок службы которых зависит от регулярного технического обслуживания;
- расходные материалы, наконечники, педали, элементы питания, термодары, нагревательные элементы, лампы, уплотнители, прокладки подшипники, аксессуары;
- упаковку.

Гарантийные обязательства не распространяются на дефекты и повреждения, возникшие вследствие:

- неосторожного обращения с оборудованием;
- неправильного хранения оборудования;

- использования оборудования неквалифицированным персоналом;
- несанкционированной разборки и ремонта деталей и агрегатов оборудования;
- изменения конструкции оборудования;
- использования несертифицированных расходных материалов;
- несоблюдения владельцем оборудования предписанных заводом-изготовителем периодичности и регламента технического обслуживания оборудования;
- использования оборудования не по прямому назначению;
- при выработке и износе отдельных узлов оборудования, возникших по причине чрезмерного использования оборудования;
- несанкционированного изменения программного обеспечения, заводских настроек, параметров электронных блоков управления и проч.;
- проведения сервисного или технического обслуживания или ремонта третьими лицами;
- при наличии повреждений, либо преждевременного выхода из строя деталей и узлов оборудования, вызванных попаданием грязи, абразивных частиц и посторонних предметов в подвижные узлы оборудования;
- перевозки оборудования Клиентом и/или транспортными компаниями;
- использования несоответствующих стандартным параметрам питающей сети, в том числе скачков напряжения;
- обстоятельств непреодолимой силы и/или стихийных бедствий.

Гарантийный срок на запасные части, узлы, детали и агрегаты, замененные в рамках осуществления гарантийных обязательств, истекает вместе с гарантийным сроком на оборудование.

Запасные детали, замена которых производится в период гарантии на оборудование на возмездной основе, исключаются из гарантии на оборудование.

Продавец оставляет за собой право отказать в гарантийном ремонте при отсутствии на оборудовании фирменной гарантийной наклейки компании «Сапфир» с отмеченным сроком гарантии, а также ее не читаемости.